

EasyCut F

DE

FRONT-SCHEIBENMÄHWERKE

 **KRONE**



EasyCut F

Beste Bodenangepassung *bei perfekter Konturführung*



Das EasyCut Programm

Seite 4

SmartCut

SmartCut: Streifenlose Mahd mit optimaler Überlappung der Messerlaufbahnen

Seite 8

Messerschnellverschluss

für schnelles Messerhandling

Seite 10

SafeCut

Einzel abgesicherte Mähscheiben

Seite 12

CV Aufbereiter

mit V-Stahlzinken

Seite 28

CR und M-Rolls Aufbereiter

mit CR oder Polyurethanwalzen

Seite 30

EasyCut F 400 CR

maximale Schlagkraft und perfekte Futteraufbereitung

Seite 40

EasyCut F 400 Fold

mit klappbarem Mähholm als CV oder Schwadschnecken-Variante

Seite 36

KRONE EasyCut F - Erntetechnik für höchste Ansprüche!

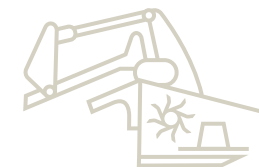

Hier gibt es mehr Infos!
Jetzt einfach Code scannen und
dieses Feature im Video entdecken!

Mit den EasyCut F-Modellen präsentiert KRONE Frontmäherwerke der Extraklasse, die dank ihrer innovativen Konstruktion nicht nur äußerst langlebig und wartungsfreundlich sind, sondern auch besonders flexibel einsetzbar. Ob als Solomaschine oder als Butterfly-Kombination, die EasyCut F Frontmäherwerke ermöglichen eine effiziente und zuverlässige Grasernte auf höchstem Niveau.

Das EasyCut F Programm

Frontmäherwerke



EasyCut F 280 · F 320

Die Frontmäherwerke mit Arbeitsbreiten von 2,71 m bis 3,16 m sorgen mit ihren angetriebenen Schwadleitrollen für beste Arbeitsergebnisse. Das Mähgut kann im Schwad abgelegt werden, und es wird nicht von den Schlepperreifen überfahren. Die Futterqualität steht im Fokus.



EasyCut F 280 M · F 320 M · F 360 M

EasyCut Frontmäherwerke der Baureihe M mit geringerem Eigengewicht. Der kompakte Anbau ohne Weistedreieck und der niedrige Schwerpunkt sorgen für beste Boden Anpassung.



EasyCut F mit Aufbereiter

Die Frontmäherwerke mit Aufbereiter legen breit oder aufs Schwad. Diese Modelle für Lohnunternehmer und Profilandwirte eignen sich auch hervorragend für den Einsatz mit Heckdreipunktmaschinen oder Butterfly-Kombinationen. Die Vier-Meter-Frontmäherwerke mit Aufbereiter oder Schwadschnecke sind die perfekte Ergänzung für maximale Schlagkraft auf dem Feld und runden das Programm der EasyCut F Baureihe ab.





EasyCut F

- Arbeitsbreiten von 2,71 m bis 4,04 m
- Mähholm geschoben (Push) oder gezogen (Pull)
- Mit oder ohne Aufbereiter
- Kompakte M Modelle
- Modelle mit aktiv angetriebenen Schwadleitrollen
- EasyCut F 400 Fold und F 400 CV Fold mit klappbarem Mähholm

Die EasyCut F Baureihe umfasst innovative Frontmäherwerke mit Arbeitsbreiten von 2,71 m bis 4,04 m, wahlweise mit Zinken- oder Walzenaufbereiter. Speziell für Gebirgslagen gibt es besonders kompakte und leichte Frontmäher-Modelle. Die Modelle mit aktiv angetriebenen Schwadleitrollen sorgen dafür, dass das Futter nicht überfahren wird.



KRONE

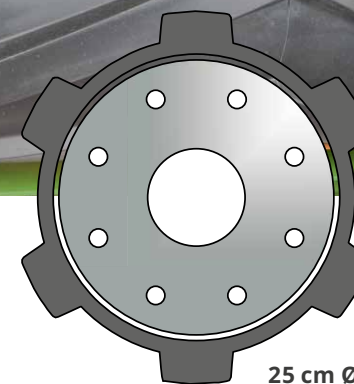
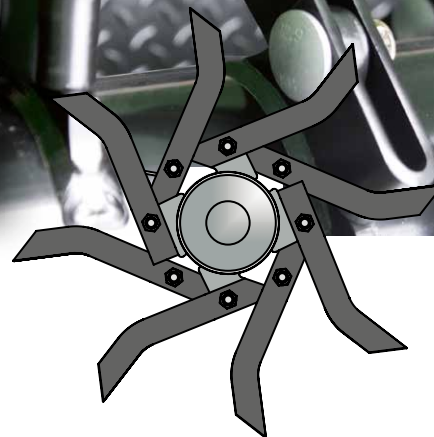

25 cm Ø

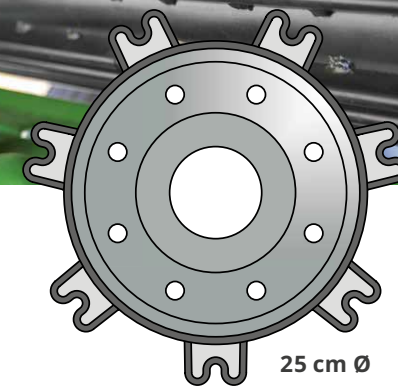

25 cm Ø

	F 280 M	F 320 M*	F 360 M*	F 280	F 320*	F 320 CV	F 320 CR	F 360 CV	F 360 CR	NEU F 400 Fold	NEU F 400 CV Fold	NEU F 400 CR
Mähholm mit SmartCut	✓	✓	✓	-	-	✓	✓	✓	✓	✓	✓	✓
Mähholm geschoben (Push)	✓	✓	✓	✓	✓	✓	✓	✓	✓	✓	✓	✓
Mähholm gezogen (Pull)	-	Option	Option	-	Option	Option	Option	Option	Option	-	-	-
Zinkenaufbereiter CV	-	-	-	-	-	✓	-	✓	-	-	✓	-
Walzenaufbereiter CR Polyurethan	-	-	-	-	-	-	✓	-	✓	-	-	✓
Walzenaufbereiter M-Rolls	-	-	-	-	-	-	✓	-	✓	-	-	Option
Schwadbildung	-	-	-	Schwadleitrolle	Schwadleitrolle	-	-	-	-	Schwadschnecke	-	-

*Generation 3

KRONE EasyCut F – vielfältig, langlebig, effizient!

Der KRONE Mähholm

Maximale Leistung *bei minimalem Verschleiß*



Ohne Innenschuh

Der Antrieb des Mähholmes erfolgt über ein Winkelgetriebe direkt hinter der inneren Räumtrommel. Damit ist ein verstopfungsfreies Arbeiten am Vorgewende oder in keilförmig auslaufenden Beständen gewährleistet.

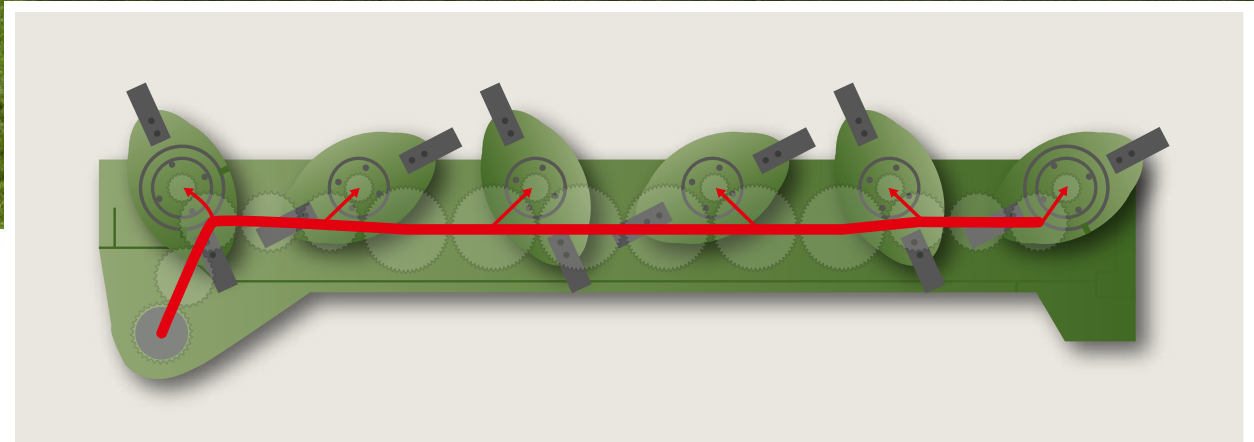

Das Original

Der Satellitenantrieb im Mähholm – von KRONE entwickelt und seit Jahrzehnten weltweit erfolgreich im Einsatz: Großdimensionierte Stirnräder mit bis zu 59 Zähnen übertragen die Hauptantriebskräfte bis zum Ende des Mähholmes. Aufgrund ihrer großen Durchmesser drehen sie langsamer, und es greifen viele Zähne benachbarter Stirnräder ineinander. Diese Konstruktion besticht durch Laufruhe, beste Kraftübertragung und hohe Lebensdauer. Die vorgelagerten Nebenantriebe treiben jeweils nur eine einzelne Mähscheibe an und sind damit nur geringen Belastungen ausgesetzt.





Langlebig und präzise

- **Rundum verschweißter Mähholm**
Robust, dicht und auf Lebensdauer geschmiert
- **Langlebiger Satellitenantrieb mit großen Stirnrädern**
Hohe Laufruhe und beste Kraftübertragung
- **Ohne Innenschuh**
Störungsfreies Mähen

Der geschlossene, rundum geschweißte Mähholm erfüllt höchste Qualitätsnormen und bleibt auch nach langjährigem Einsatz dicht und in Form. Die großen Stirnräder im Ölbad halten höchsten Dauerbelastungen stand und überzeugen durch besonders ruhigen Lauf.

Dicht und robust

Die rundum geschweißten und auf Lebensdauer geschmierten Mähholme werden mit modernster Schweißroboter- und CNC-Technologie gefertigt und erfüllen damit höchste Qualitätsansprüche. Denn der Mähholm ist das Herzstück eines jeden Scheibenmähers.



Schmierung auf Lebensdauer

Der geschlossene, rundum geschweißte Mähholm ist wartungsfrei und bleibt auch nach langjährigem Einsatz dicht und in Form. Spezielle Reinigungsverfahren während der Produktion ermöglichen eine Schmierung auf Lebensdauer und erübrigen die sonst üblichen Ölwechsel.



KRONE SmartCut und Ablagemodi

Sauberer Schnitt *und passende Ablage*

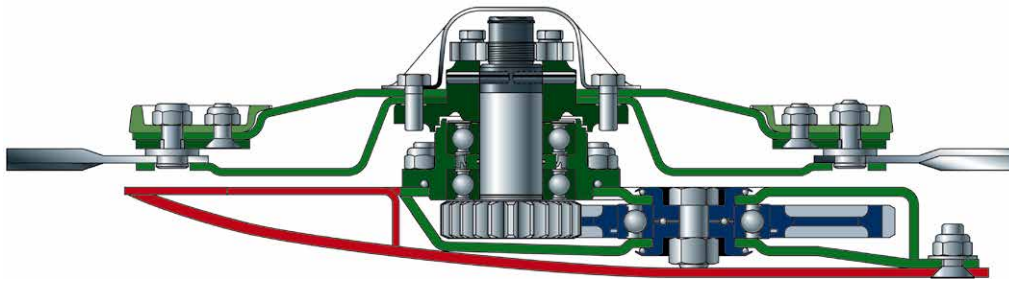

Robust und variabel

Das keilförmige Holmprofil bietet einen großen Einstellungsbereich für die Schnitthöhe. Dank der groß dimensionierten doppelten Stirnradlagerung ist der Mähholm sehr robust und belastbar.

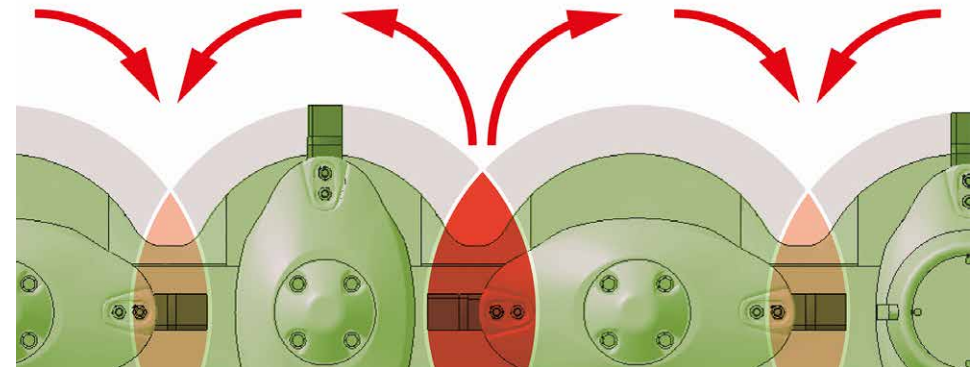

Streifenlos mähen mit SmartCut

Da die Mähscheiben bei paarweise abwechselnder Drehrichtung sowohl nach hinten als auch entgegengesetzt der Fahrtrichtung nach vorn drehen, muss für eine saubere Mahd die Überlappung der Messerlaufbahnen stimmen. Aus diesem Grund ist die Überlappung der Mähklingen zwischen den auseinanderlaufenden Scheiben größer (SmartCut). Dies ist ideal für die streifenlose Mahd von jungem Futter in leichten Beständen. Der größere Abstand zwischen den nach hinten laufenden Klingen begünstigt den Abfluss großer Futtermengen.

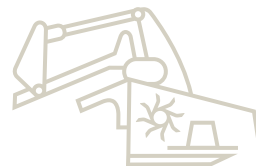



KRONE SmartCut

- **Keilförmiges Holmprofil**
für sauberen Schnitt
- **Robuster Stirnradantrieb**
mit doppelter Lagerung und großem Lagerabstand
- **Schwad- oder Breitablage**
je nach Bedarf

Flach mähen auf Wiesen und Weiden, etwas höher mähen in langstängeligem Ackerfutter – das ermöglicht das keilförmige Holmprofil durch einen großen Einstellbereich. Mit einem EasyCut arbeiten Sie störungsfrei und hinterlassen ein sauberes Schnittbild.



Praktisch

Die vorgelagerten Stirnräder unmittelbar unter den Scheiben sind im Lagergehäuse exzentrisch angeordnet. Die kleineren Stirnräder der Nebenantriebe lassen sich inklusive ihrer Lagerung nach oben, die großen des Hauptantriebes zur Seite hin entnehmen.

Schwadablage

Damit das gemähte Futter nicht von den Traktorrädern überfahren wird, sind die Lagergehäuse so positioniert, dass die Scheiben zur Mitte hin drehen. Die mit Drehrichtung A ausgerüsteten EasyCut F 280 und F 320 legen ein Schwad ab.

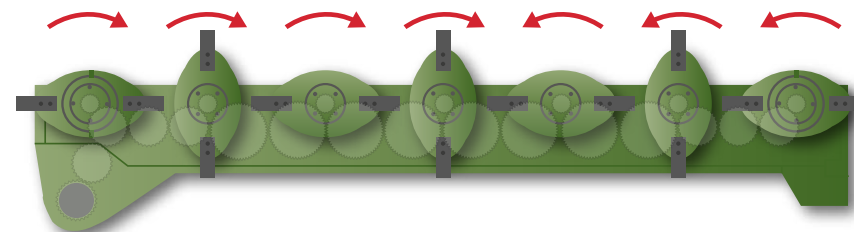

Breitablage

Die mit Drehrichtung B ausgerüsteten EasyCut legen das Erntegut breit ab. Alle Scheiben drehen paarweise abwechselnd. Das über die komplette Mähwerksbreite abgelegte Futter trocknet gleichmäßiger und schneller ab.

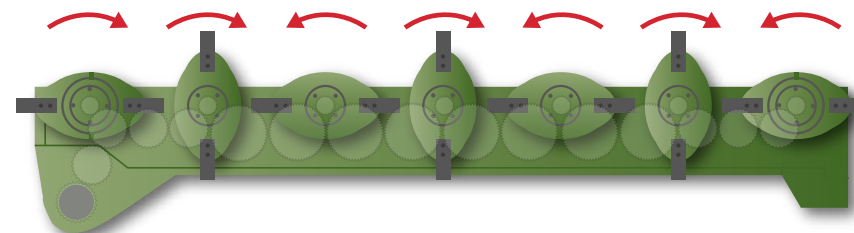

Der KRONE Messerschnellwechsel

Müelos zum *perfekten Schnittbild*



Messerwechsel im Nu

Der Messerschnellverschluss ist für viele Praktiker ein Muss. Schnell und leicht lassen sich die Messer am Einsatzort drehen oder wechseln.



Leicht gleiten

Die sehr breiten Gleitkufen aus gehärtetem Stahl schützen den Mähholm, reduzieren den Auflagedruck und schonen die Grasnarbe. Leicht lassen sich die angeschraubten Kufen auswechseln.



Höher mähen

Mit Hochschnittkufen für Stoppellängen von über 80 mm mähen Sie je nach Montage 30 bzw. 50 mm höher. Dies ist ideal beim Mähen von Ackerfutter und GPS-Beständen.



Zum Schutz

Die abgerundeten Anschlagstücke zwischen den Gleitkufen schützen den Mähholm. Die Kontur an der Unterseite verhindert den Materialaufbau. Das gemähte Gut fließt kontinuierlich ab.





Schnell und einfach

- **Messerschnellverschluss**
für schnelles Messerhandling am Einsatzort
- **Modularer Aufbau**
der Mähscheiben
- **Geringster Messerverschleiß**
Schwenkbereich der Messer um 360°
- **Exzellenter Schnitt dank KRONE SmartCut**
Optimale Überlappung der Messerlaufbahnen

Der Messerschnellverschluss, die geringen Verschleißteilkosten und die perfekte Anordnung der Mähscheiben für eine streifenlose Mahd sind nur einige wenige Beispiele, die für die Wahl eines EasyCut Scheibenmähers sprechen.

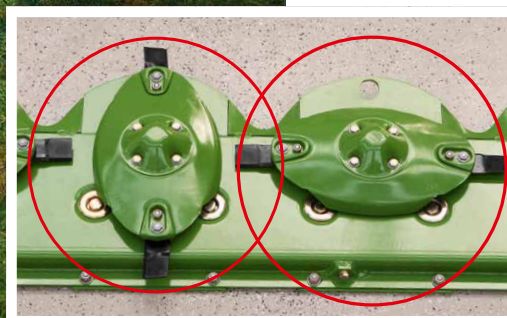

Minimaler Verschleiß

Die Messer können sich um 360 Grad um ihre Messerhaltebolzen drehen. Die Messer sind geschützt, können sich nicht verkeilen, haben einen geringen Verschleiß und reinigen sich selbst.

Das spart Kosten

Verschlossene Messerhaltebolzen und Räumler – am KRONE EasyCut kein Problem. Durch den modularen Aufbau der Mähscheiben können diese jeweils einzeln ausgetauscht werden. Auf Wunsch können die Messerhaltebolzen durch Messerschrauben ersetzt werden.

Sauber schneiden

112 mm lange Messer in geschränkter Form und die weite Überlappung der Messerlaufbahnen sorgen für sauberen Schnitt und gleichmäßigen Futterfluss.

Das KRONE SafeCut System

Mähen *ohne Risiko*



Voller Schutz

Die Mähscheiben des EasyCut sind doppelt geschützt. Die Mähscheiben arbeiten im abgeschirmten Bereich des Mähholmes und ragen nicht über die Gleitkufen hinaus. Die serienmäßige Mähholmsicherung SafeCut bietet zusätzliche Sicherheit.



Ideal

Keine Belastung der Hohlspannstifte beim Mähen. Die Lagereinheit ist über eine Mutter und zwei Klemmschrauben vorgespannt. Die Hohlspannstifte können nicht ermüden. Die Ansprechschwelle bleibt auch nach langer Nutzung konstant.



Hier gibt's mehr Infos!
Jetzt einfach Code scannen und
dieses Feature im Video entdecken!





Sicherheit im Fokus

- **Voll geschützte Antriebe**
für mehr Sicherheit
- **Keine Kollision**
mit benachbarten Mähscheiben
- **Keine Verschleißerscheinungen**
- **Schnelles Auswechseln der Hohlspannstifte**
für hohe Einsatzsicherheit und geringste Kosten

Kollisionen können Schäden und Reparaturkosten verursachen. Hier bietet KRONE mit SafeCut ein Höchstmaß an Sicherheit. Die DLG-prämierte Absicherung der Mähscheiben gegenüber Fremdkörpern für alle EasyCut Modelle ist einzigartig in Sicherheit und Komfort. SafeCut gehört zur Grundausstattung aller Scheibenmähwerke der Baureihe EasyCut F.



Einfach genial

Jede Mähscheibe des Mähholmes ist einzeln abgesichert. Beim Auftreffen eines Fremdkörpers bricht der Spannstift infolge des Schlages. Danach dreht sich die Mähscheibe über das Gewinde an der Antriebswelle um 15 mm nach oben.

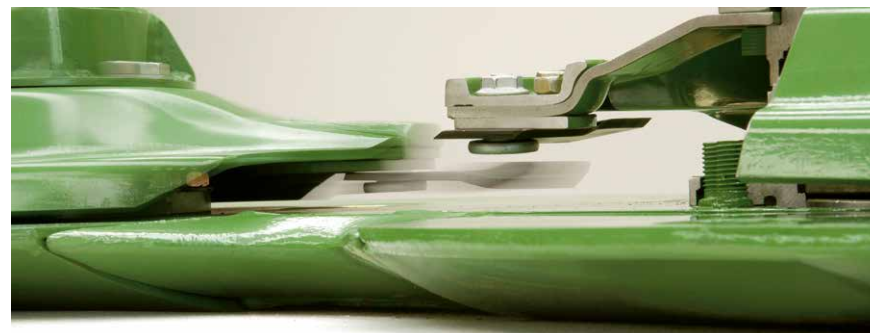

Absolut sicher

Anstatt den Schlag voll auf die Stirnräder des Mähholmes zu leiten, scheren bei kurzfristiger Überlastung die Hohlspannstifte in der Antriebsritzelschnecke ab. Die weiter laufende Ritzelschnecke dreht über ihr Hubgewinde die Mähscheibe nach oben. Die Mähscheibe verlässt den Gefahrenbereich, befindet sich oberhalb der Messerlaufbahnen benachbarter Scheiben und geht nicht verloren. SafeCut verhindert Schäden am Stirnradantrieb und an benachbarten Scheiben. Das Auswechseln der Hohlspannstifte erfolgt in wenigen Minuten und verursacht kaum Kosten.

EasyCut F 320 M · F 360 M · F 320

Kompakter Anbau mit *Push-Anbaubock*



Kompakt am Schlepper

Der Anbaubock Push der geschobenen Frontmäherwerke EasyCut F 320/360 M und F 320 ist sehr kompakt aufgebaut. Das spart Gewicht und Baulänge und entlastet die Fronthydraulik.



Immer sauber

Dank der schräg nach vorne abfallenden gespannten Schutztücher bleibt die Oberfläche des Mähwerkes immer sauber.



Kompakt auf der Straße

Auch auf der Straße sind die EasyCut F 320 M und F 320 mit ihren 3,16 m Schnittbreite sehr handlich. Mit eingeklappten Außenschutten (optional hydraulisch) ist die Transportbreite nicht größer als 3,00 m.

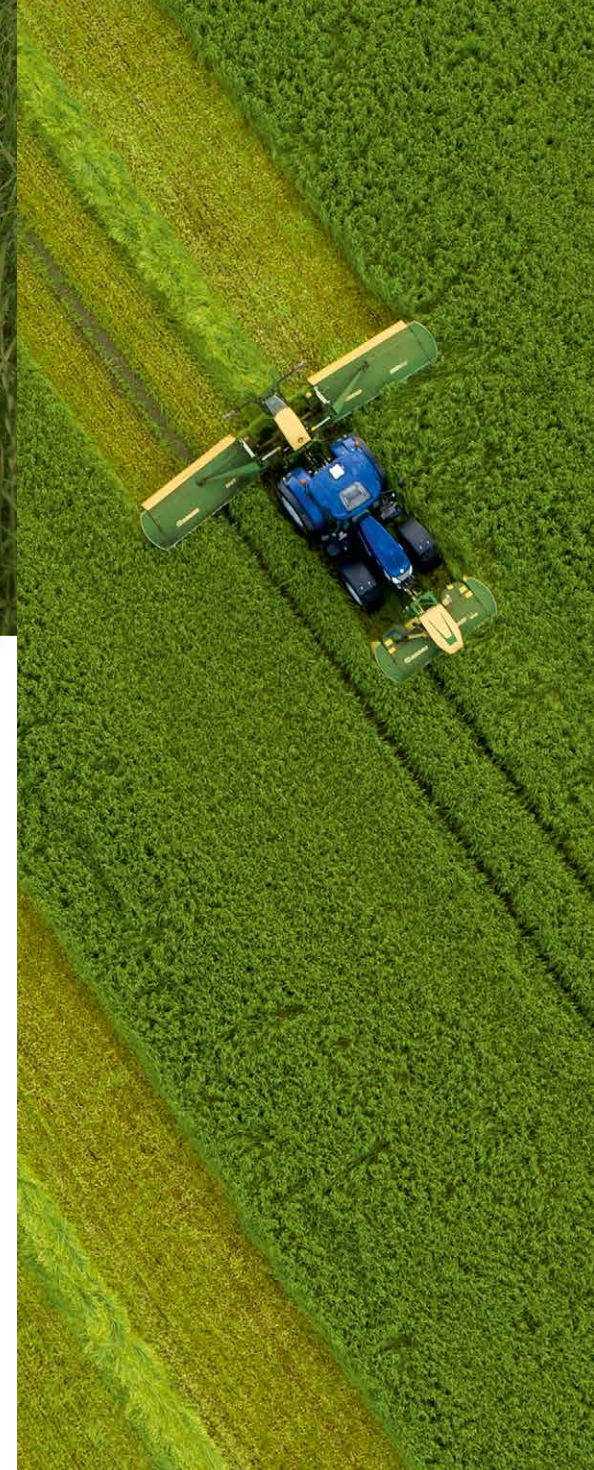



Push-Anbaubock

- **Kompakt am Schlepper**
und auf der Straße
- **Einstellbarer Auflagedruck**
- **Perfekte Geländeanpassung**
durch Pendelmöglichkeiten in alle Richtungen
- **Mähholme mit SmartCut und SafeCut**

Mit den gespannten Schutztüchern und der direkten Kopplung ohne Weistedreieck sind die EasyCut mit Push-Anbaubock leicht und kompakt. Wie bei allen EasyCut Mähwerken sind die Mähholme auf Lebensdauer geschmiert und mit SmartCut und SafeCut ausgerüstet.



Einstellbarer Auflagedruck

Besonders stabile, einstellbare Entlastungsfedern sorgen für den optimalen Auflagedruck des Mähwerkes. Die Grasnarbe wird geschont, und beste Bodenanpassung ist gewährleistet.



Bodenanpassung in Fahrtrichtung

Mit dem optionalen in sich beweglichen Teleskopoberlenker folgt der Mähholm allen Bodenkonturen und sorgt für ein perfektes Arbeitsergebnis.



Bodenanpassung quer zur Fahrtrichtung

Da beide Unterlenkerbolzen in einem Langloch geführt werden, kann das Mähwerk quer zur Fahrtrichtung pendeln. Dies sorgt auch in unebenem Gelände immer für eine sehr gute Bodenanpassung. Mähwerk und Grasnarbe werden nachhaltig geschont.

EasyCut F 320 M · F 360 M · F 320

Gezogene Frontmäherwerke *mit Pull-Anbaubock*



Hier gibt's mehr Infos!
Jetzt einfach Code scannen und
dieses Feature im Video entdecken!

Kompakt gebaut

Die gezogenen Frontmäherwerke EasyCut F 320/360 M und F 320 lassen sich einfach und schnell ohne Weistedreieck direkt an den Schlepper anbauen. Der in den Anbaubock integrierte und von einem einfachwirkenden Steuergerät bediente Hydraulikzylinder hebt das Mähwerk weit aus, sodass am Vorgewende stets genügend Bodenfreiheit vorhanden ist.



Komfortable Einstellung

Der an einem Manometer ablesbare Auflagedruck lässt sich einfach hydraulisch vom Schlepper aus einstellen und den jeweiligen Bodenverhältnissen optimal anpassen. Über einen absperribaren Kugelhahn lässt sich zwischen den Funktionen hoch/herunter, Absperrung und Entlastung wählen.



Lange Pendelwege

Die Mäheinheit wird im Schwerpunkt getragen. Dies sorgt für weite Pendelwege von bis zu 18 Grad. Auch in stark kuppertem Gelände bleibt so die Grasnarbe intakt. Bei Kontakt mit Fremdkörpern weicht die Mäheinheit nach hinten und oben aus, ohne Einfluss auf die Schnitthöhe.

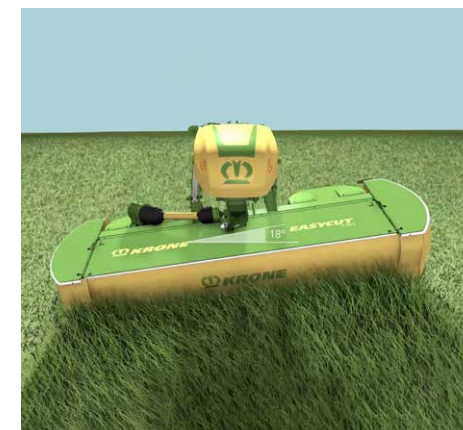



Gezogener Pull-Anbaubock

- **Serienmäßige hydraulische Mähwerksentlastung**
- **Auflagedruck**
einfach von der Kabine aus verstellbar
- **Perfekte Geländeanpassung**
der Mäheinheit durch weite Ausweichmöglichkeiten nach hinten und oben
- **Weit öffnender Frontschutz**
für bequeme Wartung

Für den Einsatz auf extrem unebenen Flächen sind KRONE Frontmäherwerke mit gezogenem Mähholm bestens geeignet. Egal ob für Ebenen oder Gebirgs-lagen – die Frontmäherwerke mit gezogener Aufhängung Pull bestehen durch ihre enorme Bewegungsfreiheit und ihr großes Ausweichvermögen nach hinten und oben.

Gut geschützt

Die schräg nach vorne abfallende Mäheinheit reduziert Ablagerungen auf dem federgespannten Schmutztuch. Dieser korrosionsfreie Schutz verhindert Steinschlagschäden, spart Gewicht und verbessert dadurch die Boden Anpassung des Mähwerkes.



Viel Platz

Der Frontschutz lässt sich weit öffnen und erleichtert die Wartungsarbeiten. Auf diese Weise ist der Klingewechsel einfach und bequem. Eine Klingenbox ist bei allen Frontmäherwerken serienmäßig.



Bestens in Form

Bei den EasyCut F 320 Push und Pull sorgen jeweils zwei große aktiv angetriebene Schwadleitrommeln für ein gleichmäßiges Schwad, das zwischen den Vorderreifen des Schleppers hindurchgeführt wird. Bei dem F 320 M / F 360 M Push und Pull hingegen setzte man auf Breitablage. Das Erntematerial wird auf der gesamten Mähbreite verteilt. Das spart Gewicht und sorgt für einen homogenen Trocknungsverlauf des Erntegutes.



EasyCut F 280 M · F 320 M · F 360 M

Leicht *und kompakt*

Leichtzügig im Gebirge

- **Ideal für kompakte Traktoren**
in Bergregionen
- **Geringes Eigengewicht**
Geringe Vorderachsbelastung
- **Kurze Bauweise**
für einfaches Handling
- **Schwerpunktaufhängung**
mit Pendelbock

Die KRONE Frontscheibenmäherwerke EasyCut F 280 M mit 2,73 m, F 320 M mit 3,16 m und F 360 M mit 3,60 m Arbeitsbreite sind die optimale Lösung für Gebirgslagen. Dafür sprechen der kompakte Aufbau, der nah am Traktor liegende Schwerpunkt, das perfekte Mähbild in steilen Hanglagen und die guten Anbaumöglichkeiten auch an leichte, kompakt gebaute Gebirgstraktoren.

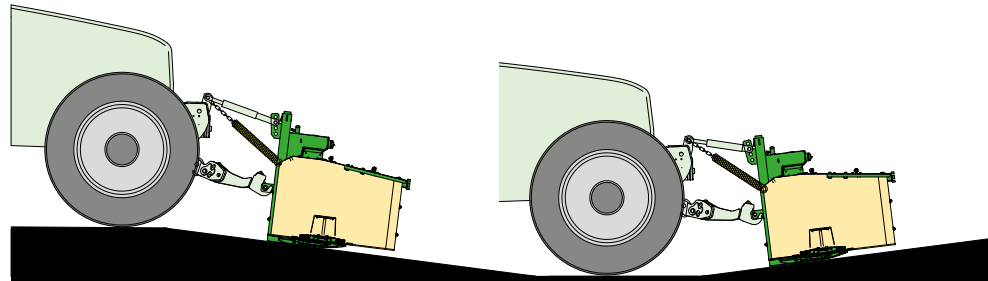

Geht voll mit

Die geschobene Aufhängung mit dem großen Freiraum nach oben und unten, die langen Gleitkufen und der optionale Teleskopoberlenker ermöglichen eine optimale Boden Anpassung in alle Richtungen. Der äußerst geringe Abstand zwischen den Traktorvorderreifen und dem Mähholm verringert die Pendelwege bei Bodenunebenheiten, erhöht die Lebensdauer der Gelenkwelle und macht den kompakten Frontmäher noch übersichtlicher.



Entlastung bei geschobenem Mähwerk

Der Auflagedruck lässt sich leicht über die Federspannung an den Lochschienen und Kettengliedern einstellen. Der optionale Teleskopoberlenker sorgt für eine noch bessere Boden Anpassung.





Große Pendelwege

Mit den großen beidseitigen Pendelwegen von über 30 cm mähen die EasyCut F 280 M, F 320 M und F 360 M auch auf welligem Untergrund sauber und hinterlassen eine heile Grasnarbe.



Mit Schwerpunktaufhängung

Die Frontmäherwerke EasyCut F 280 M, F 320 M und F 360 M sind nicht mittig, sondern im Schwerpunkt aufgehängt. Der gleichmäßige Auflagedruck über die komplette Arbeitsbreite sorgt für eine saubere Mahd.

EasyCut F 280 M · F 320 M · F 360 M

Mähen light



Drehzahlstabil

Der durchzugsstarke, kraftschlüssige Direktantrieb über Wellen und Getriebe garantiert auch unter schwierigen Verhältnissen eine optimale Kraftübertragung vom Traktor auf den Mähholm.



Mittelschwadablage

Die Drehrichtung der Mähscheiben und -trommeln zur Mitte (Drehrichtung A) stehen für die Mittelschwadablage bei kontinuierlichem Futterfluss. Die Mähschwaden bieten beste Voraussetzung für die anschließende Futterbearbeitung.



Ideal am Hang

Zwei optionale halbhohe Mähtrommeln sorgen für einen gleichmäßigen Futterfluss in steilen Lagen, auch wenn quer zum Hang gemäht wird.



Kompakt und leistungsstark

- **Robuster Anbau-Pendelbock**
– nur eine Drehachse
- **Großer Durchgang**
- **Kraftschlüssiger Antrieb**
über Gelenkwellen
- **Keine Hydraulikanschlüsse**
erforderlich
- **Optional zwei zusätzliche Mähtrommeln**
für die Arbeit am Hang

Aufgrund ihres geringen Gewichts (ab 500 kg) kann mit den EasyCut M Frontmäherwerken in jedem Gelände sicher gearbeitet werden. Sie benötigen keine Hydraulikanschlüsse. Der An- und Abbau geht schnell und einfach. Der Mähholm ist direkt hinter den äußeren Trommeln aufgehängt – ideal für einen gleichmäßigen Futterfluss.



Kompakt auf der Straße

Mit eingeklappten Außenschutten (optional hydraulisch) ist die Transportbreite der Frontmäherwerke EasyCut F 280 M und F 320 M nicht größer als 3,00 m. Das EasyCut F 360 M hat eine Transportbreite von 3,45 m und ist für Exportmärkte bestimmt.

EasyCut F 280 · F 320

Mit angetriebenen Schwadformern



Aktive Schwadleittrommeln

Aus voller Breite kontinuierlich zum Schwad, denn beim EasyCut F 280 und F 320 drehen alle Mähscheiben nach innen. Die vom Mähholm angetriebenen Schwadleittrommeln formen den Fluss und räumen. Die hohe Förderleistung gewährleistet eine perfekte Schwadablage auch am Hang.

Top im Schnitt – ruhig im Lauf

Die großen Stirnräder des Hauptantriebes sorgen für mehr Laufruhe und beste Kraftübertragung. Die kleineren Räder der Nebenantriebe dienen ausschließlich zum Antrieb jeweils nur einer einzelnen Scheibe. Die Antriebsräder der Schwadleittrommeln werden von den Stirnrädern des Hauptantriebes angetrieben.

Leichtgängig

Der Antrieb erfolgt über ein automatisch gespanntes Kraftband, dann direkt über ein Winkelgetriebe durch die Schwadleittrommel zum Mähholm. Der Freilauf ist serienmäßig in die Gelenkwelle integriert.

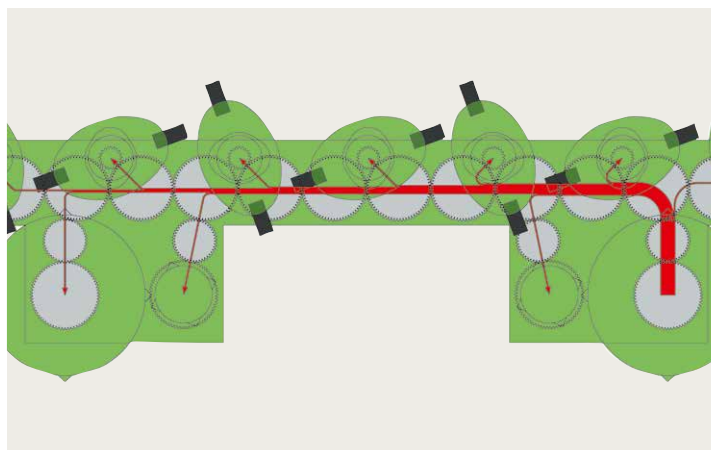
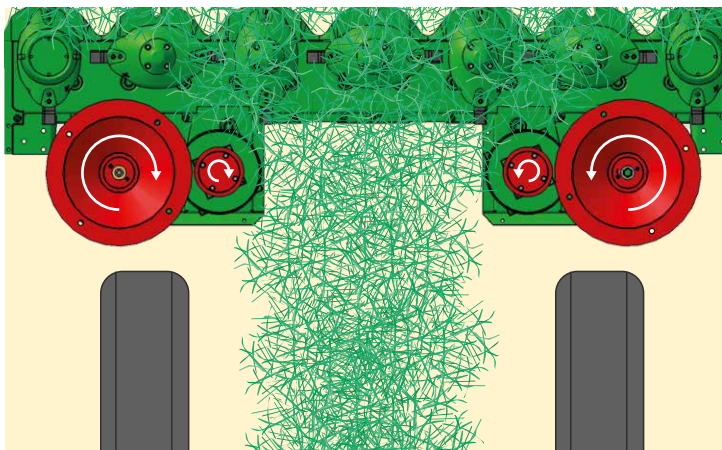



Saubere Arbeit

- **Angetriebene Schwadleitrollen**
für die Ablage innerhalb der Traktorspur
- **Gleichmäßige Futterablage**
- **Kontinuierlicher Gutfluss**

Die KRONE Frontmäherwerke EasyCut F 280 und F 320 haben groß dimensionierte Schwadleitrollen. Sie sind links und rechts außen hinter den Mähscheiben angeordnet, werden vom Mähholm angetrieben und fördern das Mähgut kontinuierlich nach hinten. Die Traktorreifen laufen nicht auf, sondern neben dem locker abgelegten Schwad – ideal für die verlustfreie Aufnahme nachfolgender Erntemaschinen.



Schmal ablegen

Optional können beim EasyCut F 320 auf die serienmäßig niedrigen inneren Schwadleitrollen hohe Trommeln aufgeschraubt werden. Das damit um ca. 40 cm schmalere Schwad wird auch von Traktoren mit kleineren Spurbreiten nicht überrollt.



Breit ablegen

Für die breitere Ablage hat das EasyCut F 320 neben den äußeren hohen Trommeln serienmäßig niedrige innere Schwadleitrollen – ideal in Kombination mit breit ablegenden Heckmäherwerken.



EasyCut F 280 · F 320

Mit geschobenem Anbaudock



Einstellbarer Auflagedruck

Der Auflagedruck lässt sich über Zugfedern an den Lochschielen und den Kettengliedern einstellen. Ein optimaler Auflagedruck sorgt für ein gleichmäßiges Mähbild und hohe Flächenleistung. Innenliegende Ketten schützen die Federn vor Überdehnung.

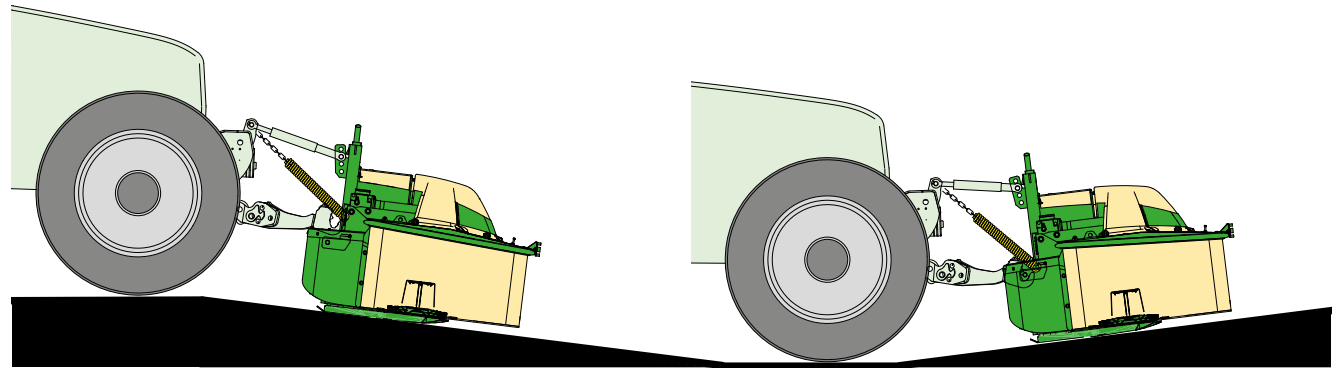

Immer passend

Die EasyCut F 280 und F 320 passen sich allen Bodenkonturen an, sei es längs oder quer zur Fahrtrichtung. Die geschobene Anlenkung ermöglicht riesige Pendelwege und viel Freiraum nach oben und unten – ideal für extremes Gelände mit stark welligem Untergrund. Die kompakte Bauart und die gute Übersicht erleichtern den Transport auf der Straße und die Arbeit auf dem Feld. Aufgrund des dichten Anbaus werden die Bewegungen der Traktorunterlenker nach oben und unten kleiner. Die Gelenkwelle wird weniger belastet.



Praktisch und kompakt

- Kompakt am Traktor
- Viel Bewegungsfreiraum
- Teleskopoberlenker optional
- Ohne Hydraulikanschlüsse
- Perfekt in Kombination mit EasyCut B Mähwerk

Die KRONE Frontmäherwerke überzeugen in Handhabung, Aufbau und Funktion. Das geschobene Mähwerk ist kompakt und hat ein geringes Eigengewicht. Der Pendelbock, die Schwerpunktaufhängung, der geringe Abstand zu den Traktorvorderrädern und die damit kurzen Pendelwege sind die Basis für perfekten Schnitt, schnellen Wiederaufwuchs und saubere Futtergewinnung.



Noch flexibler

Mit dem optionalen in sich beweglichen Teleskopoberlenker folgt der Mähholm allen Bodenkonturen und arbeitet mit gleichbleibender Schnitthöhe.

Gut zur Grasnarbe

Die große Auflagefläche sorgt auch in schwierigem Gelände für beste Bodenführung, optimale Anpassung und Einhaltung der Arbeitshöhe. Der geringe Auflage- druck macht das Gleiten noch leichter. Die Grasnarbe wird geschont.



EasyCut F 280 · F 320

Mit geschobenem Anbaubock



Geht mit

Mit ihrem großen Pendelweg von ca. 40 cm folgen diese Scheibenmäherwerke allen Bodenkonturen, hinterlassen eine heile Grasnarbe und legen sauberes Futter ab.

Komfortabel und automatisch

In den Anbaubock integrierte Zugfedern sorgen beim Ausheben des Mähers für eine waagerechte Position des pendelnd aufgehängten Mähholmes. Der hydraulische Dämpfer fängt seitliche Schwingungen ab und erhöht den Fahrkomfort.

Rundum geschützt

Die seitlichen und vorderen Abdeckungen sind von Gummischutzkanten umgeben. Sie beugen Anfahrtschäden vor und sorgen für den Werterhalt des Mähwerkes.



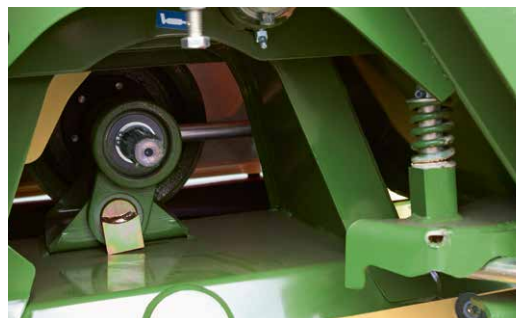

Mit Schwerpunktaufhängung

Mit immer gleichmäßigem Auflagedruck über die komplette Arbeitsbreite haben die Frontmäherwerke EasyCut F 280 und EasyCut F 320 weniger Verschleiß, sind leichtgängig und hinterlassen ein perfektes Mähbild.



Klappbare Außenschutzze

Mit aufgestelltem Seitenschutz überschreiten die KRONE Frontmäherwerke EasyCut F 280 und EasyCut F 320 nicht die Transportbreite von 3,00 m. Die hydraulisch klappbaren Außenschutzze sind optional und benötigen einen doppelwirkenden Hydraulikanschluss.

Sicher auf der Straße

Bei den EasyCut F 280 und F 320 ist eine Beleuchtungsanlage mit Warntafeln optional. Dafür sind bei beiden Frontmäherwerken genormte Einstecktaschen für andere Beleuchtungsanlagen im Lieferumfang enthalten.

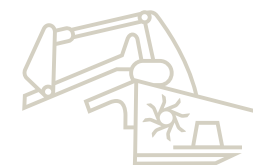

Der KRONE Aufbereiter mit V-Stahlzinken

EasyCut F mit CV Zinkenaufbereiter



Effektiv - griffig

Die gehärteten und auf Griff stehenden v-förmigen Stahlzinken arbeiten intensiv und sind äußerst durchzugstark. Bei Kollisionen mit Fremdkörpern können die Zinken nach hinten hin ausweichen. Der nach vorn hin begrenzte Pendelweg erhöht die Lebensdauer der Bolzen.



Schwad- oder Breitablage

Beides ist möglich. Die Schwadbreite wird von seitlich verstellbaren Schwadbrettern vorgegeben. Optionale Leitbleche sorgen für eine gleichmäßige Ablage über die komplette Arbeitsbreite.





V-Stahlzinken

- **CV Aufbereiter** – für kurze Feldliegezeiten
- **Leichte und schnelle Bedienung**
- **Optionale Leitbleche** für die Breitablage
- **Stufenlos einstellbare Schwadbreite**
- **Schaltgetriebe**
verstellbarer Aufbereitungsgrad

Mit dem KRONE Zinkenaufbereiter CV und seinen griffigen, v-förmigen Stahlzinken wird das Futter über die gesamte Breite des Mähholmes bearbeitet. Der große Durchmesser von 64 cm und die schraubenförmige Anordnung der Zinken sorgen für einen kontinuierlichen Gutfluss, hohe Aufnahmekapazität und beste Aufbereitung.

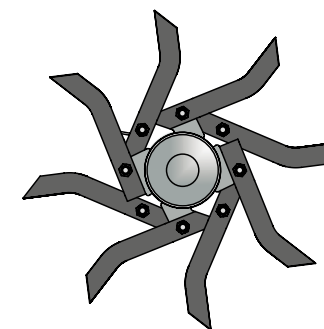

600 oder 900 U/min

Die versetzten Riemenscheiben des CV Aufbereiters ermöglichen zwei unterschiedliche Drehzahlen. Mithilfe des Messerschnellwechselwerkzeugs lässt sich der Riemen entspannen und leicht versetzen.

Verstellbares Riffelblech

Leicht lässt sich der Abstand zwischen den Zinken und dem Riffelblech über das fein abgestufte Raster verstellen. Mit geringer werdendem Abstand erhöht sich der Grad der Aufbereitung.

Hier gibt's mehr Infos!
Jetzt einfach Code
scannen und diesen
Aufbereiter im Video
entdecken.



Die KRONE Walzenaufbereiter CR

EasyCut F mit CR Walzenaufbereiter (Polyurethanwalzen oder M-Rolls)



Gefedert

Die gefederte Aufhängung der oberen Walze sorgt auch in unregelmäßigen Beständen für einen kontinuierlichen Gutfluss und das Durchlassen von Fremdkörpern. Zur Anpassung an unterschiedliche Futtermengen und -arten sind der Walzenabstand und der Anpressdruck stufenlos verstellbar.

Voller Kraftschluss

Der Antrieb des Walzenaufbereiters erfolgt über Getriebe. Der Antrieb der unteren Quetschwalze ist in den Antrieb des Mähholmes integriert.

Über die volle Breite

Die ungeteilten und damit durchgehenden CR Walzen gewährleisten eine gleichmäßige Aufbereitung über die gesamte Arbeitsbreite. Die Gummibeschichtung garantiert höchste Lebensdauer. Die Profile der großen Quetschwalzen greifen weit ineinander. Diese Verzahnung bewirkt eine intensive, jedoch schonende Aufbereitung des Erntegutes ohne Blattverluste.

250 mm Durchmesser

Die großen Walzen des Aufbereiters CR garantieren einen störungsfreien, kontinuierlichen Futterfluss und überzeugen mit geringem Leistungsbedarf.

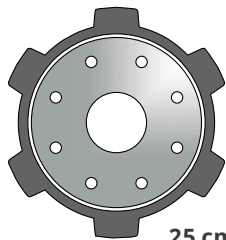

25 cm Ø



Walzenaufbereiter CR

- **Kontinuierlicher Futterfluss**
mit 25 cm Walzendurchmesser
- **Hoher Durchsatz**
mit angetriebenen Quetschwalzen
- **Top-Aufbereitung**
mit profilierten Walzen – Verzahnungseffekt
- **Walzenaufbereiter**
wahlweise mit Polyurethan- oder als M-Rolls mit Stahlprofil

Blattreiche Futtersorten wie Luzerne und Klee stellen andere Anforderungen an einen Aufbereiter als ein grasreicher Bestand. Die Walzenaufbereiter CR arbeiten besonders schonend. Die feinen proteinhaltigen Blätter bleiben erhalten, und damit der hohe Wert des Futters. Die breitflächige Ablage beschleunigt den Trocknungsprozess.



Hier gibt's mehr Infos!
Jetzt einfach Code scannen und
diesen Aufbereiter im Video entdecken!



KRONE CR
Walzenaufbereiter
Polyurethan



KRONE CR
Walzenaufbereiter
M-Rolls



Doppelte Power

Der aktive Antrieb für die obere Walze der M-Rolls erfolgt synchron über ein Getriebe an der Außenseite des Mähholmes von der unteren Walze aus. Damit sind Sie auch in schwersten Futterbeständen bestens gerüstet.

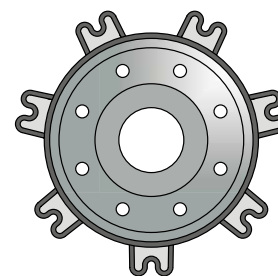

25 cm Ø

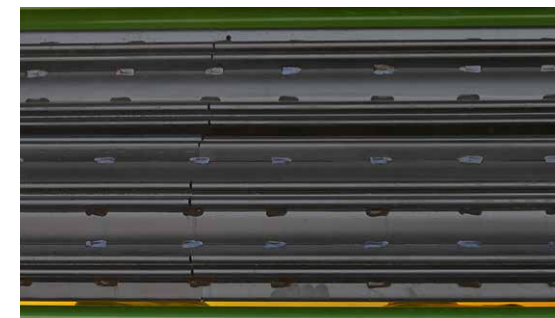

Ideale Aufbereitung durch neu profilierte M-Rolls

Die gegenläufigen Walzen greifen ineinander und üben so eine bewegt quetschende Kraft auf das Erntegut aus. Die M-Profile lassen dabei ausreichend Freiraum für das Futter. Das Ergebnis: Eine gleichmäßige Aufbereitung für homogene Trocknungsverläufe ohne Bröckelverluste; ideal zum Beispiel für die Bergung von Luzerne.

EasyCut F 320 CV und F 320 CR

Hohe Schlagkraft, *sauberer Schnitt*



Gezogen oder geschoben

Der Wegfall des Weistedreiecks schafft im Anbaubock viel Platz. Die geschobene Bauweise überzeugt durch den kompakten Aufbau, das geringe Gewicht und damit noch bessere Schonung der Grasnarbe. Das Querpendeln übernehmen die Unterlenker des Traktors. Bei der gezogenen Variante sind die Entlastungsfedern in die Aufhängung des Mähholms integriert. Die Anpassung des Auflagedruckes erfolgt über nur eine Einstellspindel.



Mehr Sicherheit im Straßenverkehr

Für alle aktuellen Modelle ohne Weistedreieck ist optional ein DLG-zertifiziertes Kamerasystem erhältlich. Unübersichtliche Verkehrssituationen kann der Fahrer dank eines geteilten Bildschirms schneller überblicken. Somit sind zum Beispiel enge Feldausfahrten auch ohne Einweiser keine Gefahr mehr. Im Lieferumfang enthalten sind zwei Kameras und alle benötigten Kabel sowie ein Monitor.

Mähtechnik, die begeistert

- **Arbeitsbreite: 3,16 m**
- **Mit geschobenem (Push) oder gezogenem (Pull) Mähholm**
- **Intensive Aufbereitung**
durch auf Griff stehende Stahlzinken oder profilierte Quetschwalzen

Die beiden Frontmäherwerke F 320 mit Zinkenaufbereiter (CV) und Walzenaufbereiter (CR) sind Spezialisten für die Gewinnung hochwertigen Futters. Die großen Durchmesser des Zinkenrotors (64 cm) und der beiden Quetschwalzen (je 25 cm) sichern auch in hohen Futterbeständen beste Aufbereitungsqualität.



Großer Pendelweg

Mit gezogenem Anbaubock kann das Mähwerk in unebenem Gelände oder bei Kollision mit Fremdkörpern besonders weit nach oben und hinten ausweichen.



Viel Bodenfreiheit

Durch einen Hydraulikzylinder im gezogenen Anbaubock wird das Mähwerk besonders weit angehoben. Dadurch ist auch in unebenem Gelände immer für genügend Bodenfreiheit gesorgt. Bei der Schwadablage mit Butterflykombinationen bleibt am Vorgewende ausreichend Platz für großvolumige Schwade.



Schmal auf der Straße

Um für Straßenfahrten 3 m Transportbreite zu erreichen, können die Außenschutz hochgeklappt werden. Optional ist dies auch hydraulisch vom Schleppersitz aus möglich.



EasyCut F 360 CV und F 360 CR

Für eine perfekte Grünfütterernte



Federentlastung

Zentral über eine Spindel einstellbare Entlastungsfedern sorgen für einen optimalen Auflagedruck und damit perfekte Mäharbeit. Die Entlastungsfedern sind in die gezogene Aufhängung integriert und brauchen beim An- und Abhängen nicht aus- oder eingehängt werden.

Gezogen

Die KRONE Frontmäher EasyCut F 360 CV und CR gibt es optional mit gezogener Aufhängung des Mähwerkes. Es kann nach hinten und oben entweichen und bietet bei Kollision mit Fremdkörpern zusätzlich Sicherheit.

Großer Pendelweg

Die gezogene Aufhängung des Mähwerkes besteht mit seitlichen Pendelwegen von über 30 cm. Damit ist ein sauberes Mähbild auch auf unebenem Untergrund gewährleistet.

Viel Bodenfreiheit

Der in die gezogene Aufhängung integrierte Hydraulikzylinder sorgt am Vorgebende oder beim Befahren unebener Wegstrecken für viel Bodenfreiheit. Mit dem zusätzlichen Aushub der Traktorunterlenker meistern Sie auch extreme Situationen.





Präzise und schlagkräftig

- 3,60 m Arbeitsbreite, 3,45 m Transportbreite
- **Intensive Aufbereitung**
durch auf Griff stehende Stahlzinken oder profilierte Quetschwalzen
- **Mit geschobenem oder gezogenem Mähholm**

Auch die Frontmäherwerke EasyCut F 360 CV und CR werden mit geschobenem oder gezogenem Mähholm angeboten. Die Arbeitsbreite von 3,60 m ermöglicht den Einsatz von großen Spurweiten, Breitreifen und großen Traktorbreiten. Aufgrund des größeren Überschnitts in Mähkombinationen ist nicht nur eine größere Gesamtarbeitsbreite möglich, sondern auch eine saubere Arbeit an Hängen und in Kurven.



Geschoben

Die EasyCut F 360 CV oder F 360 CR mit geschobener Aufhängung des Mähwerkes sind kompakt und übersichtlich aufgebaut. Diese Maschinen überzeugen mit geringem Eigengewicht und sauberer Mäharbeit.



Gleiten

Einstellbare Entlastungsfedern sorgen für einen optimalen Auflagedruck und ein leichtes Gleiten des Mähholmes über den Boden. Der optionale Teleskopoberlenker sorgt für ein perfektes Schnittbild auf welligem Untergrund.



Robust

Leistungsstarke Traktoren und höhere Maschinengewichte erfordern Stabilität an den Koppelunkten der Maschinen. Der Dreipunkt-Anbaubock hält höchsten Belastungen stand und lässt sich leicht und schnell an- und abkuppeln.



EasyCut F 400 Fold und F 400 CV Fold

Das Mähwerk *mit klappbarem Mähholm*



Hier gibt's mehr Infos!
Jetzt einfach Code scannen
und das neue Mähwerk im
Video entdecken.

Fold – der klappbare Mähholm

- **Erster klappbarer Mähholm**
am Markt
- **4,04 m Arbeitsbreite**
bei unter 3 m Transportbreite
- **Maximaler Überschnitt**
und hohe Schlagkraft
- **Serienmäßig hydraulische Entlastung**
- **EasyCut F 400 Fold**
mit serienmäßiger Schwadschnecke
- **EasyCut F 400 CV Fold**
mit Stahlzinkenaufbereiter

Von der DLG mit einer Silbermedaille auf der Agritechnica 2019 ausgezeichnet: Der erste klappbare Mähholm von KRONE steht für maximale Schlagkraft mit höchstmöglichem Überschnitt im Feld und für hohe Sicherheit im Straßenverkehr. Ein hydraulisches Schwenkgetriebe ermöglicht das Klappen des Mähholms komfortabel aus der Kabine. Das EasyCut F 400 Fold gibt es wahlweise mit Stahlzinken als CV Aufbereiter oder mit Schwadschnecke.

Neuer Anbaubock mit gespanntem Schutz Tuchdesign

Der neue KRONE Anbaubock verzichtet auf ein Weistedreieck und wird direkt in die Unterlenker des Schleppers gekoppelt. Die hydraulische Entlastung ist serienmäßig in den Aushub integriert. Lediglich ein einfach- und ein doppelwirkendes Steuergerät sind erforderlich. Die seitlichen Schutztücher und die klappbaren Mähtrommeln lassen sich komfortabel folgesteuert aus der Kabine heraus bedienen.



Der klappbare Mähholm „Fold“ erreicht neue Dimensionen in Bezug auf Schlagkraft und Überschnitt. Die innovative Lösung bietet gerade in Kombination mit EasyCut Butterfly-Mähwerken höchste Flächenleistung bei einer streifenfreien Mahd.



Sicher im Straßenverkehr

In Transportposition schwenken zwei Mähtrummeln pro Seite in den Bereich zwischen Schlepperreifen und Mäheinheit. Das hydraulische Schwenkgetriebe wird vollautomatisch von der Schlepperkabine aus gesteuert. Transportbreite: weniger als drei Meter.



Komfortabel

Das EasyCut F 400 CV Fold und das EasyCut F 400 Fold sind serienmäßig mit hydraulisch klappbaren Seitenschutzen ausgestattet. Der Fahrer bleibt im Sitz und steuert mit einem doppelwirkenden Steuergerät die Position der Mähholme und die folgeschalteten Seitenschutze.



Beste Boden Anpassung

Die hydraulische Mähwerksentlastung und der neue Anbaubock ermöglichen über 1 m Bewegungshorizont bei perfekter Konturführung.



Maximaler Überschnitt

Gerade in Kombinationen mit KRONE Butterfly-Mähwerken spielt das EasyCut F 400 Fold seine Stärken aus: Streifenfreies Mähen an anspruchsvollen Feldverläufen und in Hanglagen sind die Folge.



EasyCut F 400 Fold und F 400 CV Fold

Mit CV Aufbereiter oder Schwadschnecke



Stufenlose Aufbereitungsintensität

Neben dem Umsteckgetriebe lässt sich der CV Aufbereiter stufenlos über eine Spindel verstellen. Je nach Erntegut kann mithilfe des Riffelblechs die Intensität frei gewählt werden.



Präzise ablegen

Die serienmäßig enthaltenen Schwadbleche ermöglichen das Formen eines sauberen Mittelschwads. Eine Parkposition an der Maschine bietet hohe Flexibilität, falls das Gras breit abgelegt werden soll.



Widerstandsfähig

Der EasyCut F 400 CV Fold Aufbereiter ist mit V-Stahlzinken ausgestattet, welche eine robuste Konstruktion sowie eine hohe Haltbarkeit bieten. Die widerstandsfähigen Stahlzinken können Fremdkörper ausweichen und Verschleiß vorbeugen.



Aufbereiter oder Schwadschnecke

- **EasyCut F 400 CV Fold**
mit Stahlzinkenaufbereiter
- **EasyCut F 400 Fold**
mit serienmäßiger Schwadschnecke
- **4 m Arbeitsbreite bei 3 m Transportbreite**
- **Schwadschnecke mit 45 cm Durchmesser**
- **Aufbereitungsintensität stufenlos verstellbar**
- **Sauberes Futter**
dank Schwadbleche inklusive Parkposition an der Maschine

Das EasyCut F 400 Fold ist in zwei Varianten erhältlich: mit CV Aufbereiter oder Schwadschnecke. Mit einer beeindruckenden Arbeitsbreite von 4 Metern ist das EasyCut F 400 Fold äußerst leistungsstark und effizient. Die schmale Transportbreite von nur 3 Metern bietet einen hohen Komfort bei Wendemanövern an engen Stellen.



Durch eine optimale Aufbereitung des Ernteguts sorgt der CV Aufbereiter für geringe Feldliegezeiten und eine hohe Grundfutterqualität.



Das EasyCut F 400 Fold mit Schwadschnecke
 KRONE setzt mit dem innovativen EasyCut F 400 Fold mit Schwadschnecke neue Maßstäbe in der Grünfütterernte. Das Mähwerk ermöglicht eine effiziente Futterbergung durch die gleichmäßige Ablage des Ernteguts in einem Schwad. Mit einer Arbeitsbreite von über vier Metern ist maximale Schlagkraft garantiert, während der patentierte Klappmähholm eine Transportbreite von drei Metern ermöglicht. So kann problemlos manövriert werden, etwa bei engen Stalleinfahrten oder beim Entladen auf schmalen Futtertischen.

Vorteile der Schnecke

Die Schwadschnecke des EasyCut F 400 Fold Mähwerk von KRONE bietet zahlreiche Vorteile für die Grünfütterernte. Variable Schwadbreite, maximale Futterqualität und streifenfreies Mähen, dank höchstem Überschnitt. Die Kombination mit anderen Mähwerken wie den EasyCut B oder EasyCut R Modellen ermöglicht maximalen Überschnitt bei Kurvenfahrten und in Hanglagen.

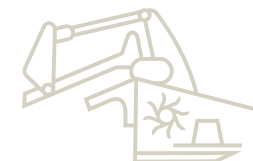

EasyCut F 400 CR

CR Aufbereiter oder M-Rolls

Ideal aufbereitet

- Starrer Mähholm
- Perfekte Schwadablage zwischen den Schlepperreifen
- Optional hydraulisch klappbare Seitenschutze
- Serienmäßig mit CR Aufbereiterwalzen optional KRONE M-Rolls
- Maximale Flächenleistung
- Maximale Schlagkraft
in Kombinationen mit anderen KRONE EasyCut Mähwerken

Das KRONE EasyCut F 400 CR Mähwerk mit CR- oder M-Roll-Aufbereiterwalzen sorgt für eine perfekte Aufbereitung des Mähguts. Die optional seitlich hydraulisch klappbaren Schutze bieten zudem zusätzlichen Komfort.



EasyCut F 400 CR

Das KRONE Frontmähwerk EasyCut F 400 CR ist mit einem starren Mähholm ausgestattet und verfügt serienmäßig über CR Aufbereiterwalzen. Die Verzahnung der Walzen bewirkt eine intensive, jedoch schonende Aufbereitung des Erntegutes ohne Blattverluste. Das EasyCut F 400 CR eignet sich insbesondere für großflächige Betriebe mit Luzerne, wie beispielsweise in den USA oder Australien. Das EasyCut F 400 CR kann wahlweise mit CR- oder M-Roll-Aufbereiterwalzen ausgestattet werden, um das Mähgut unter allen Bedingungen optimal aufzubereiten.

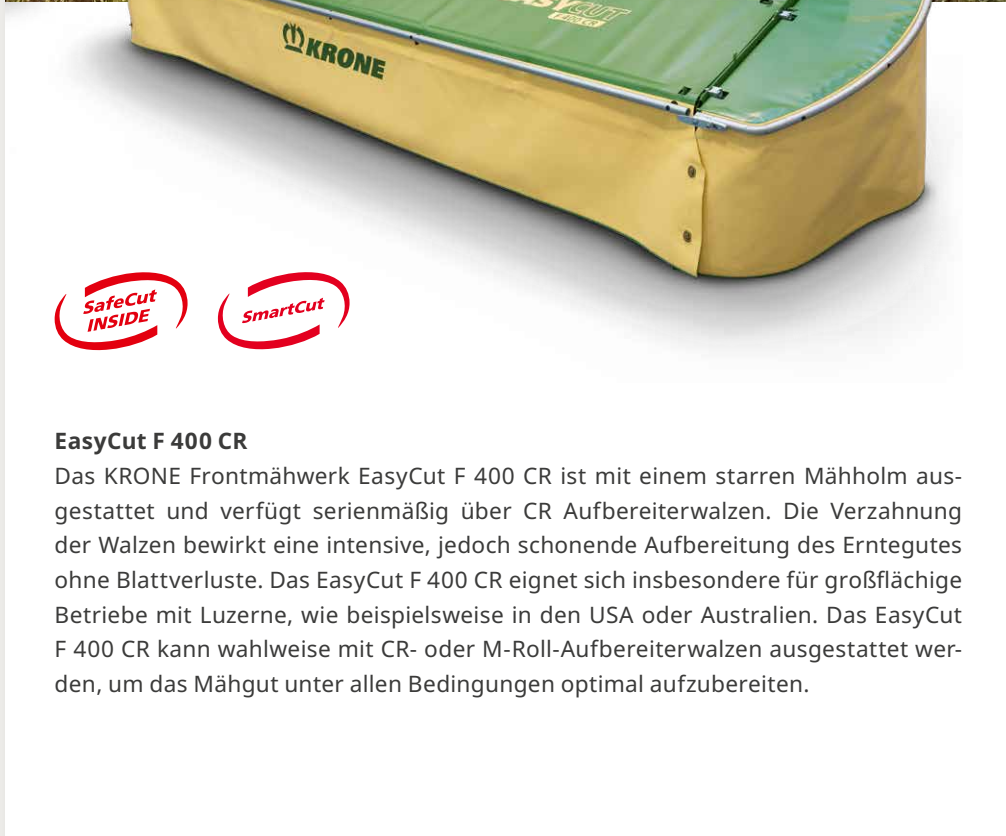



Mehr Bedienungskomfort

Die optional erhältlichen hydraulisch klappbaren Seitenschütze können bequem von der Kabine aus gesteuert werden.

Maximale Flächenleistung

Das EasyCut F 400 CR Mähwerk bietet eine großzügige Arbeitsbreite von 4 Metern. Um die volle Breite effektiv zu nutzen, kann es beispielsweise in Kombination mit dem EasyCut B 1000 CR verwendet werden, wodurch ein Überschneit von 57 cm pro Seite erzielt wird. Dies gewährleistet ein streifenfreies Mähergebnis unter allen Bedingungen. Mit einer Transportbreite von nur 3 Metern ist das Mähwerk äußerst wendig und erleichtert das Fahren und Manövrieren auf engen Straßen und im Hofbereich.

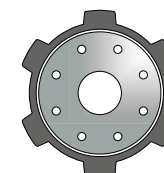
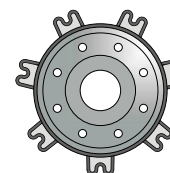

KRONE Frischmasse-Express

EasyCut F 400 CV Fold und MX 330 GD



MX 330 GD mit Querförderband

Ob klein oder groß, die leistungsstarke Fördereinheit füllt jeden Futtertisch im Nu. Clever an die Heckklappe gekoppelt liefert der MX frisches Gras am laufenden Band.



EasyCut F 400 CV Fold

Auch schmale Futtertische und Durchfahrten sind dank des patentierten Schwenkgetriebes kein Problem. Breit im Feld und schmal, wenn es drauf ankommt.





Für noch höhere Milchleistung aus dem Grundfutter gewinnt die Frischgrasfütterung zunehmend an Aufmerksamkeit. Steigende Lagerkosten von Silagen, Heumilchprogramme und andere treibende Faktoren lassen die Frischmassenfütterung in neuem Licht erscheinen. KRONE bietet hier genau die passenden Maschinen, um täglich wertvollstes Futter zu bergen. Das EasyCut F 400 CV Fold in Kombination mit dem MX 330 GD bietet hier maximale Schlagkraft.

KRONE Frischmasse-Express

EasyCut F 400 Fold und RX 400 GD



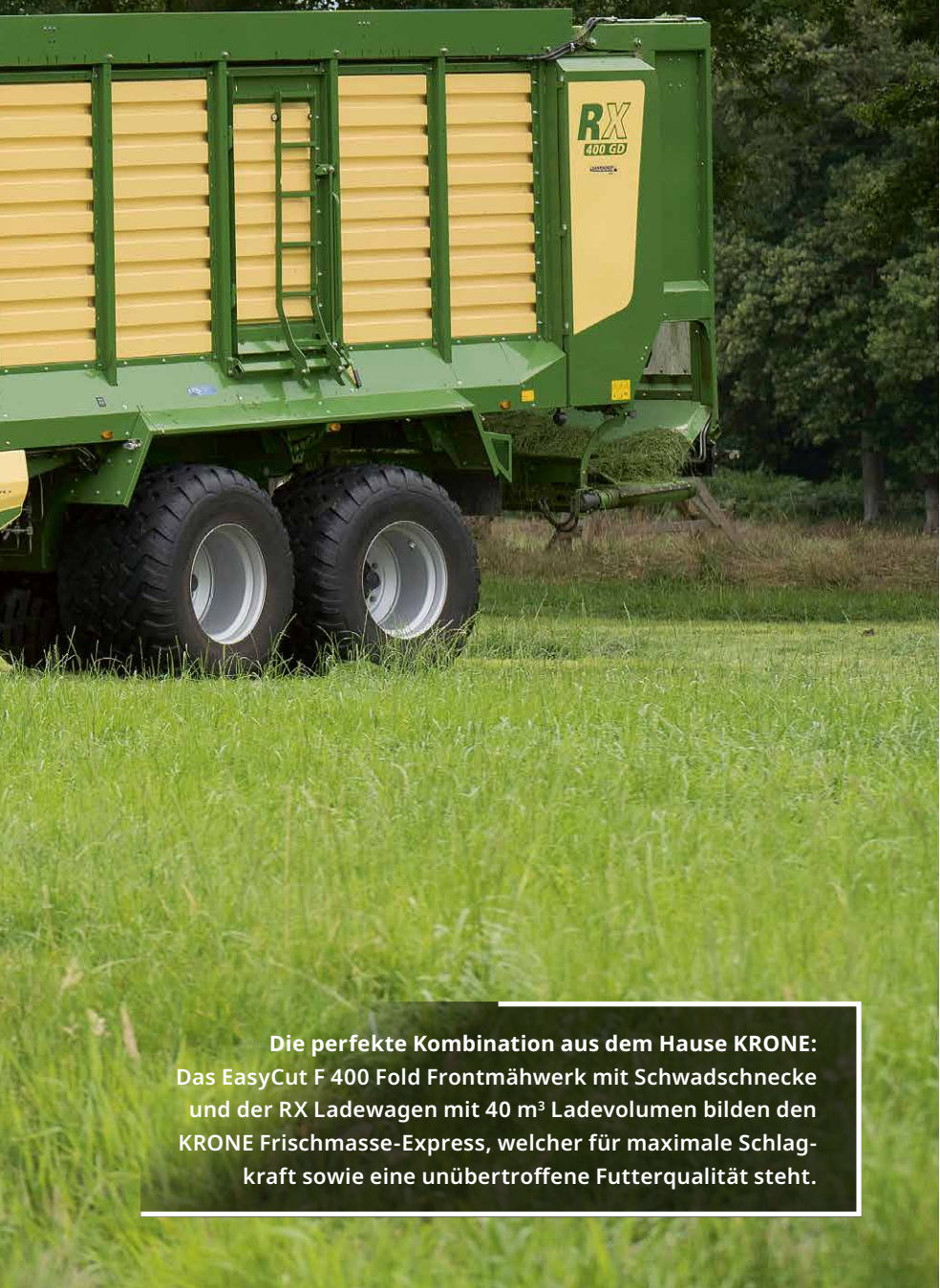

Die perfekte Kombination aus dem Hause KRONE:
Das EasyCut F 400 Fold Frontmäherwerk mit Schwadschnecke und der RX Ladewagen mit 40 m³ Ladevolumen bilden den KRONE Frischmasse-Express, welcher für maximale Schlagkraft sowie eine unübertroffene Futterqualität steht.



Bestens geformt

Durch die Schwadschnecke wird das Mähgut in einem kompakten und gleichmäßig geformten Schwad abgelegt. So wird nicht nur eine effiziente und schnelle Futterernte ermöglicht, sondern auch eine höhere Futterqualität erzielt.



Frisch auf den Futtertisch

Unmittelbar nachdem die Schwade abgelegt worden sind, werden sie vom Ladewagen sauber und gleichmäßig aufgenommen und anschließend mit dem ab Werk verfügbaren Querförderband verlustfrei auf dem Futtertisch abgelegt.



Komfortable Handhabung

Durch den klappbaren Mähholm des KRONE EasyCut F 400 Fold wird das Arbeiten an engen und unübersichtlichen Stellen erleichtert – eine Transportbreite von unter 3 m sorgt für ein perfektes Handling, insbesondere auf schmalen Futtertischen.

KRONE SmartConnect Solar

Autarke Telemetrieinheit *vernetzt alle Maschinen*

KRONE SmartConnect Solar

- Autarke Telemetrieinheit dank Solarpanel und Akku
- Automatische Datenerfassung in Echtzeit
- Datenübertragung zu KRONE Smart Telematics und agrirouter
- An allen Maschinen flexibel einsetzbar (herstellerunabhängig)
- Insbesondere für Maschinen ohne eigene Elektronik sowie Mietmaschinen

Die Telemetrieinheit KRONE SmartConnect Solar ist dank Solarpanel und Akku komplett autark. Somit kann die Box herstellerunabhängig an allen Maschinen flexibel eingesetzt werden. Dabei werden folgende Daten von der SmartConnect Solar in Echtzeit versendet: die Position, die Geschwindigkeit, aktive und inaktive Betriebsstunden, die zurückgelegte Wegstrecke, die Arbeits- und Transportstellung, die Zahl der Fuhren oder die bearbeitete Fläche sowie der Ladezustand des Akkus. Die Maschinendaten werden in Echtzeit erfasst und automatisch in KRONE SmartTelematics oder den agrirouter übertragen.



Universell einsetzbar

Mit dieser autarken Telemetrieinheit können auch einfache Maschinen wie Mähwerke, Wender, Schwader sowie andere Geräte ohne eigene Elektronik in ein digitales Datenmanagement eingebunden werden.

Einsatz bei Mietmaschinen

Da die KRONE SmartConnect Solar über eine autarke Energieversorgung verfügt und herstellerunabhängig montiert werden kann, ist sie ideal für den Einsatz an Mietmaschinen. Auf diesem Weg wissen Sie stets, wo sich Ihre vermietete Maschine befindet. Die exakt dokumentierten Arbeitsstunden und Flächenleistungen ermöglichen eine transparente und genaue Abrechnung der Mietmaschinen.

Integrierter Lagesensor

Der Lagesensor kann durch die Ausrichtung der SmartConnect Solar die Arbeitsstellung (aktiv) und Transportstellung (inaktiv) erkennen. Mit einer hinterlegten Arbeitsbreite kann die SmartConnect Solar auch als Hektarzähler genutzt werden. Alternativ ist es möglich, bei Transportfahrzeugen die Fuhren durch Öffnen/Schließen der Heckklappe zu erfassen.

mykrone.green

Sie möchten Ihre KRONE Maschinen und alle Services, die Ihnen die Firma KRONE anbietet, auf einen Blick haben? Kein Problem, die Lösung ist ganz einfach!

Erstellen Sie sich Ihren personalisierten **mykrone.green** Account, und es eröffnen sich neue Mittel und Wege, Ihren Arbeitsalltag komfortabler und effizienter zu gestalten.

Wie das geht?

Unten finden Sie einige Säulen der KRONE Welt, aber natürlich ist das längst nicht alles. Wenn Sie weitere Informationen haben möchten, sprechen Sie Ihren Vertriebspartner oder uns direkt an – wir beraten Sie gerne!

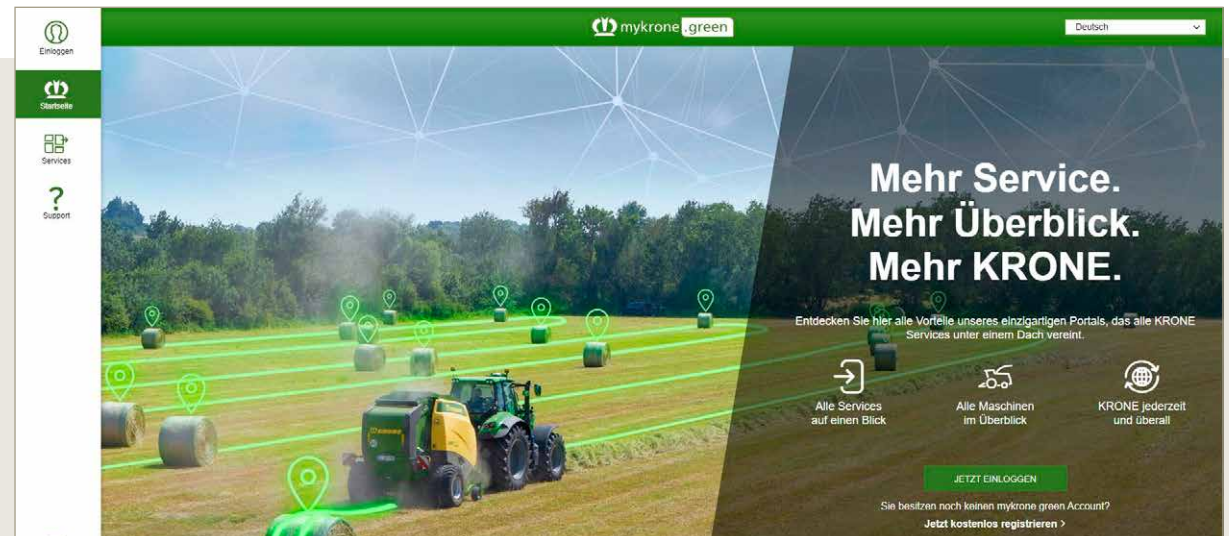

E-SOLUTIONS

Sie möchten Ihre Maschine mit **KRONE Section Control**, mit mehr Motorleistung oder anderen Softwarelösungen ausstatten? Und das am besten live? Mit dem E-Solution Shop kein Problem! Via Mausclick rüsten Sie Ihre Maschine so aus, wie es für Ihren Betrieb am besten ist!



SMART TELEMATICS

Mit **KRONE Smart Telematics** haben Sie die Daten Ihrer Maschinen stets im Blick. Für den Disponenten ist der Arbeitsfortschritt immer sofort sichtbar, ohne den Fahrer anrufen zu müssen. In der Häckselkette wissen die Abfahrer stets, wo der Häcksler ist.



TRAINING

In Bezug auf ständig wachsende Ansprüche und innovative Technik ist die **Qualifikation und die kontinuierliche Weiterbildung der Fahrer** sowie der Mitarbeiter im Service die Basis für Ihren Erfolg.



PARTS SHOP

Die einzige Möglichkeit, sicherzustellen, dass Ihre Maschine auch in Zukunft ihre Spitzenqualität beibehalten wird, ist es, **Ersatzteile vom Originalhersteller** zu verwenden. Recherchieren und bestellen Sie Ihre KRONE Original Ersatzteile ganz einfach mit Hilfe des Parts Shops unserer Vertriebspartner.



Wildtierschutz

Während der Brut- und Setzzeit

Lasst uns gemeinsam präventiv handeln!

Eine Vielzahl von unterschiedlichsten Lösungsansätzen zum Erhalt der heimischen Arten bestimmen den Erfolg des Wildschutzes und sorgen für qualitativ hochwertiges Futter. Die Hubertus-Sirene zur Wildrettung kann zur ersten Vergrämung beitragen, allerdings wird diese niemals die Kommunikation zwischen Landwirten, Lohnunternehmern und Jägerschaft ersetzen, da ein Absuchen der Flächen unabdingbar ist. Auch die Wahl der richtigen Mähstrategie ist von entscheidender Bedeutung.

Mähstrategie

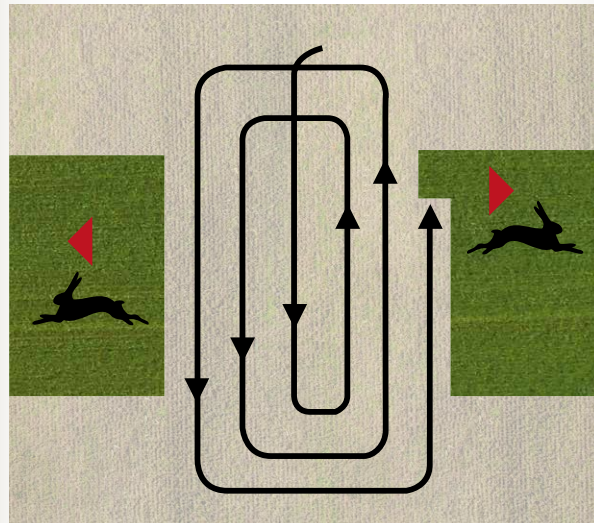

Checkliste „erster Schnitt“

Jägerschaft über den
Mähzeitpunkt informiert ✓

Fläche nach Wildtieren
und Gelegen durchsucht ✓

Hubertus-Wildwarner genutzt ✓ 

Mähstrategie richtig gewählt ✓
(von innen nach außen gemäht)



Technische Daten



Frontmäherwerke		EasyCut F 280 M	EasyCut F 320 M	EasyCut F 360 M	EasyCut F 280	EasyCut F 320			
Arbeitsbreite	ca. m	2,73	3,16	3,16	3,60	3,60	2,71	3,14	3,14
Transportbreite	ca. m	2,56	3,00	3,00	3,45	3,45	2,56	3,00	3,00
Mähholm geschoben (Push)		Serie	Serie	Serie*	Serie	Serie*	Serie	Serie	Serie*
Mähholm gezogen (Pull)		-	-	Option**	-	Option**	-	-	Option**
Mähscheiben Option	Anzahl	4 / 2 opt.	5 / 2 opt.	5	6 / 4 opt.	6	4	5	5
Mähtrommeln	Anzahl	2 / 4 opt.	2 / 4 opt.	2	2 / 4 opt.	2	2	2	2
Schwadleitrommeln	Anzahl	-	-	-	-	-	2	2 / 4 opt.	2
SafeCut		Serie	Serie	Serie	Serie	Serie	Serie	Serie	Serie
Schwadbreite mit 2 Schwadleitrommeln	ca. m	-	-	-	-	-	1,10	1,40	1,40
Schwadbreite mit 4 Schwadleitrommeln	ca. m	-	-	-	-	-	-	1,10	-
Zapfwelldrehzahl	min-1	1.000	1.000	1.000	1.000	1.000	1.000	1.000	1.000
Eigengewicht (Push)	ca. kg	630	680	680	680	760	740	860	800
Eigengewicht (Pull)	ca. kg	-	-	840	-	920	-	-	960
Leistungsbedarf	ca. kW/PS	40/55	48/65	48/65	54/75	51/70	44/60	51/70	51/70
Flächenleistung	ca. ha/h	3,0-3,5	3,5-4,0	3,5-4	4,0-4,5	4,0-4,5	3,0-3,5	3,5-4,0	3,5-4,0
Hydr. Außenschutz (zusätzl. 1 x DW erforderlich)		-	Option	Option	Option	Option	Option	Option	Option

*Push-Variante **Pull-Variante



NEU

NEU

NEU

Frontmäherwerke mit Aufbereiter		EasyCut F 320 CV	EasyCut F 320 CR	EasyCut F 360 CV	EasyCut F 360 CR	EasyCut F 400 Fold	EasyCut F 400 CV Fold	EasyCut F 400 CR
Arbeitsbreite	ca. m	3,16	3,16	3,60	3,60	4,04	4,04	4,04
Transportbreite	ca. m	3,00	3,00	3,45	3,45	3,00	3,00	3,90
Mähholm geschoben (Push)		Serie	Serie	Serie	Serie	Serie	Serie	Serie
Mähholm gezogen (Pull)		Option	Option	Option	Option	-	-	-
Anzahl Mähscheiben		5	5	6	6	5	5	5
Anzahl Mähtrommeln		2	2	2	2	4	4	4
SafeCut		Serie	Serie	Serie	Serie	Serie	Serie	Serie
Schwadbreite	ca. m	1,30 - 2,70	1,30 - 2,70	1,60 - 3,00	1,60 - 3,00	1,30 - 2,70	1,30 - 2,70	1,30 - 2,70
Zinkenaufbereiter CV		Serie	-	Serie	-	-	Serie	-
Schaltgetriebe für Aufbereiter CV	600 o. 900 min-1	Serie	-	Serie	-	Serie	Serie	-
Walzenaufbereiter		-	Serie	-	Serie	-	-	Serie
Oberer Walzenantrieb		-	Option	-	Option	-	-	Option
Leitbleche für Breitverteilung		Option	Option	Option	-	-	-	-
Zapfwellendrehzahl	min-1	1.000	1.000	1.000	1.000	1.000	1.000	1.000
Eigengewicht (Push)	ca. kg	1.280	1.300	1.380	1.400	1.750	1.750	1.750
Eigengewicht (Pull)	ca. kg	1.460	1.480	1.560	1.580	-	-	-
Leistungsbedarf	ca. kW/PS	59/80	59/80	66/90	66/90	74/100	74/100	74/100
Hydraulische Einstellung des Auflagedruckes		Option (1 x EW)	-	-	-	Serie (1 x EW)	Serie (1 x EW)	Serie (1 x EW)
Hydraulisches Hochklappen der Außenschutz		Option (1 x DW)	Option (1 x DW)	Option (1 x DW)	Option (1 x DW)	Serie (1 x DW)	Serie (1 x DW)	Option (1 x DW)
Flächenleistung	ca. ha/h	3,5 - 4,0	3,5 - 4,0	4,0 - 4,5	4,0 - 4,5	4,0 - 5,0	4,0 - 5,0	4,0 - 5,0





Maschinenfabrik Bernard KRONE GmbH & Co. KG
Heinrich-Krone-Straße 10
D-48480 Spelle
Telefon: +49 (0) 5977 935-0
info.ldm@krone.de | www.krone-agriculture.com

Ihr KRONE Vertriebspartner